





# FERTILISEUR



**FERTICROP** Épandeur d'engrais

Fertiliseur pour la distribution localisée de produits granulaires. FERTICROP est équipé d'un châssis fixe, d'une trémie en acier Inox de différentes capacités. Il est disponible en 4, 6 et 8 rangs. Selon la capacité de la trémie, les largeurs de transport changent de 2,00 à 2,48 m.

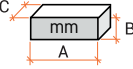
RÉFÉRENCE	 mm	 n°	 kw    hp	 kg	 L	 A    B    C
<b>1600.204</b>	2010	4	30    40	102	360	2010    1100    650
<b>1600.206</b>	2010	6	30    40	102	360	2010    1100    650
<b>1600.234</b>	2300	4	53    70	215	800	2300    1550    950
<b>1600.256</b>	2480	6	60    80	235	1000	2480    1550    950
<b>1600.258</b>	2500	8	60    80	380	1000	2500    1750    1050

**FERTIVITIS** Fertiliseur avec enfouisseur

Il s'agit d'un épandeur d'engrais qui permet d'intégrer le produit dans le sol entre les rangs de vignes ou de vergers. FERTIVITIS est équipé d'un châssis fixe avec une trémie en acier Inox, les enfouisseurs à soc, sont équipés de rouleaux dentés est disponible en version 1 ou 2 rangs. L'écartement entre les enfouisseurs des modèles à 2 rangs est de 1,4 ou 2,00 m.

RÉFÉRENCE									
	mm	n°	kw	hp	kg	L	A	B	C
1700.101	1400	1	22	25	230	240	1600	1400	760
1700.102	1400	2	30	40	260	240	1600	1400	760
1700.162	2000	2	38	50	292	360	2200	1400	760
1700.182	2200	2	44	60	310	360	2200	1400	760

**MICROLINE** Doseur volumétrique

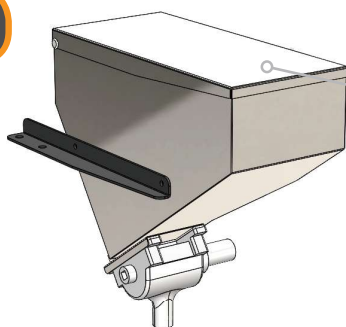
**NEW**

Le MICROLINE est un doseur volumétrique pour la distribution localisée des produits micro-granulaires. La distribution se fait par un rouleau à cellules flexibles, tandis que le réglage est commandé par un écrou rotatif. MICROLINE est facilement adaptable à n'importe quelle machine agricole et peut être livré avec entraînement électrique.

RÉFÉRENCE						
	n°	kg	L	A	B	C
13201012	1	-	12	395	385	180
13202025	2	-	25	395	385	360
13204120	4	-	120	395	385	1400

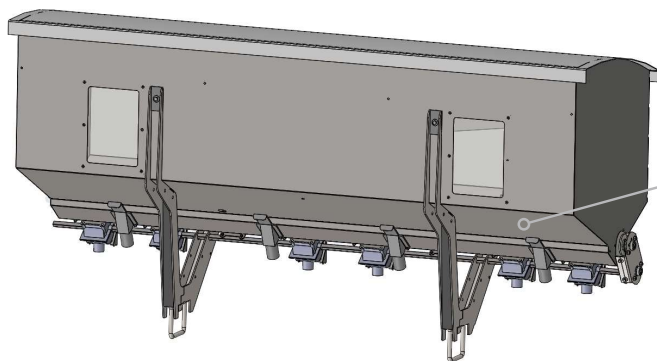

## FERTILINE Epandeur d'engrais

**NEW**



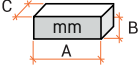

Epandeur pour engrais granulaire avec doseur volumétrique avec entrainement mécanique et trémie en acier inox. La distribution peut être réglée par une lame à réglage manuel, ou par la variation électronique ou hydraulique des tours du distributeur.

### Sans réglage

RÉFÉRENCE	 n°	 kg	 L			
				A	B	C
11100704	4	103	700	1503	775	950
11100706	6	105	700	1503	775	950
11101004	4	131	1000	2203	775	950
11101006	6	133	1000	2203	775	950
11101008	8	135	1000	2203	775	950
11101406	6	169	1400	2883	775	950
11101408	8	198	1400	2883	775	950
11101412	12	200	1400	2883	775	950

### Avec réglage

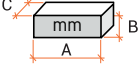
RÉFÉRENCE	 n°	 kg	 L			
				A	B	C
11200704	4	108	700	1503	775	950
11200706	6	110	700	1503	775	950
11201004	4	136	1000	2203	775	950
11201006	6	139	1000	2203	775	950
11201008	8	140	1000	2203	775	950
11201406	6	201	1400	2883	775	950
11201408	8	203	1400	2883	775	950
11201412	12	205	1400	2883	775	950

ZILLI Srl  
Via dei Templari 4, 33080 San Quirino  
(Pordenone) ITALY  
Tel. +39 043491053 | Fax +39 0434 91414  
www.zillisrl.it | e-mail: info@zillisrl.it  
CCIAA Pn 103342 | Cod.Fisc. e P.IVA  
01772800932  
cod. IC0000FR

